

**КОМПЛЕКТ ПЛЕНОЧНОГО
ТЕПЛОГО ПОЛА**

«Теплолюкс» SlimHeat

**РУКОВОДСТВО ПО ЭКСПЛУАТАЦИИ
(СОВМЕЩЕННОЕ С ПАСПОРТОМ)**

www.teploluxe.ru



СОДЕРЖАНИЕ

1. Назначение	3
2. Комплектация	4
3. Конструкция и технические характеристики	5
4. Рекомендации перед монтажом	6
5. Монтаж	15
6. Меры безопасности	23
7. Транспортировка, хранение и утилизация	26
8. Гарантийные обязательства	26
9. Гарантийный талон	27

ВНИМАНИЕ!

Обязательно ознакомьтесь с настоящим руководством по эксплуатации (совмещенном с паспортом) перед началом использования комплекта пленочного теплого пола «Теплолюкс» SlimHeat и строго соблюдайте изложенные в нем правила. Соблюдение правил монтажа гарантирует безотказную и эффективную работу системы обогрева в течение всего срока службы. Монтаж и подключение комплекта пленочного теплого пола «Теплолюкс» SlimHeat к питающей сети должны производить только квалифицированные специалисты, изучившие настоящее руководство по эксплуатации (совмещенном с паспортом). Мы рекомендуем воспользоваться услугами наших сервисных центров (контакты на сайте www.teploluxe.ru).

Уважаемый покупатель!

Благодарим Вас за покупку комплекта пленочного теплого пола «Теплолюкс» SlimHeat!

Комплект пленочного теплого пола «Теплолюкс» SlimHeat – удобное и простое решение для создания комфорта и уюта в Вашем доме.

Преимущества комплекта пленочного теплого пола «Теплолюкс» SlimHeat:

- простой монтаж (без строительных работ)
- быстрый ввод в эксплуатацию (не нужно ждать полного затвердевания стяжки)
- не поднимает уровень пола (без стяжки и плиточного клея)
- лучший вариант для полов из ламината, паркетной доски, ковролина и линолеума
- быстрый и равномерный прогрев, обеспечиваемый высокой теплопроводимостью углерода
- отсутствует вредное для здоровья электромагнитное излучение
- повышенная стойкость нагревательной пленки к механическим воздействиям за счет увеличенной толщины ее изоляции

1. НАЗНАЧЕНИЕ

Комплект пленочного теплого пола «Теплолюкс» SlimHeat предназначен для укладки под быстро устанавливаемые напольные покрытия (ламинат, паркетная доска, ковролин, линолеум) с целью создания основной/дополнительной системы отопления помещений жилых, общественных и административных зданий.

2. КОМПЛЕКТАЦИЯ

В состав комплекта пленочного теплого пола «Теплолюкс» SlimHeat (далее по тексту пленочный теплый пол) входят:

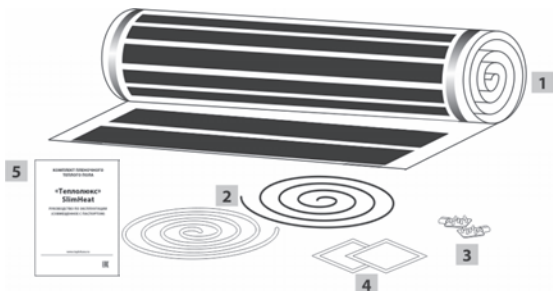

- | | |
|--------------------------|--|
| 1. Нагревательная пленка | 4. Изоляционный скотч |
| 2. Установочные провода | 5. Руководство по эксплуатации (совмещенное с паспортом) |
| 3. Зажимы | |

Рисунок 1. Состав комплекта пленочного теплого пола «Теплолюкс» SlimHeat

Таблица 1. Состав комплекта пленочного теплого пола «Теплолюкс» SlimHeat.

Комплект пленочного теплого пола «Теплолюкс»...	Нагревательная пленка, м.	Зажимы, шт.	Изоляционный скотч, м	Провода установочные, м		Руководство по эксплуатации, шт.
				Коричневый	Синий	
SlimHeat - 220/0,5 - 1	2	2	0,4	4	4	1
SlimHeat - 330/0,5 - 1,5	3	4	0,4	4,7	4,7	
SlimHeat - 440/0,5 - 2	4	4	0,4	4,7	4,7	
SlimHeat - 550/0,5 - 2,5	5	8	0,8	5,4	5,4	
SlimHeat - 660/0,5 - 3	6	8	0,8	5,4	5,4	
SlimHeat - 770/0,5 - 3,5	7	8	0,8	6,1	6,1	
SlimHeat - 880/0,5 - 4	8	8	0,8	6,1	6,1	
SlimHeat - 1100/0,5 - 5	10	8	0,8	6,8	6,8	
SlimHeat - 1320/0,5 - 6	12	8	0,8	7,5	7,5	
SlimHeat - 1540/0,5 - 7	14	10	1,0	8,2	8,2	
SlimHeat - 1760/0,5 - 8	16	10	1,0	8,9	8,9	
SlimHeat - 1980/0,5 - 9	18	10	1,0	9,6	9,6	
SlimHeat - 2200/0,5 - 10	20	14	1,4	10,3	10,3	

3. КОНСТРУКЦИЯ И ТЕХНИЧЕСКИЕ ХАРАКТЕРИСТИКИ

Напряжение питания	220-240 В~
Класс защиты отпоражения электрическим током	II
Степень влагозащиты	IPX7
Ширина нагревательной пленки	500 мм
Толщина нагревательной пленки	0,338 мм

Таблица 2. Технические характеристики комплекта пленочного теплого пола «Теплолюкс» SlimHeat.

Комплект пленочного теплого пола «Теплолюкс»...	Площадь обогрева, м ² .	Удельная мощность нагревательной пленки, Вт/м2	Номинальная мощность, Вт	Максимальный ток, А	Электрическое сопротивление, Ом
SlimHeat - 220/0,5 - 1	1	220	220	1,1	209,0-242,0
SlimHeat - 330/0,5 - 1,5	1,5		330	1,6	139,3-161,3
SlimHeat - 440/0,5 - 2	2		440	2,1	104,5-121,0
SlimHeat - 550/0,5 - 2,5	2,5		550	2,6	83,6-96,8
SlimHeat - 660/0,5 - 3	3		660	3,2	69,7-80,7
SlimHeat - 770/0,5 - 3,5	3,5		770	3,7	59,7-69,1
SlimHeat - 880/0,5 - 4	4		880	4,2	52,3-60,5
SlimHeat - 1100/0,5 - 5	5		1100	5,3	41,8-48,4
SlimHeat - 1320/0,5 - 6	6		1320	6,3	34,8-40,3
SlimHeat - 1540/0,5 - 7	7		1540	7,4	29,9-34,6
SlimHeat - 1760/0,5 - 8	8		1760	8,4	26,1-30,3
SlimHeat - 1980/0,5 - 9	9		1980	9,5	23,2-26,9
SlimHeat - 2200/0,5 - 10	10		2200	10,5	20,9-24,2

Полоса нагревательной пленки состоит из нагревательных ячеек (шагов), конструкция которых идентична и показана на рисунке 2.



Рисунок 2. Конструкция нагревательной пленки (вид снизу)

4. РЕКОМЕНДАЦИИ ПЕРЕД МОНТАЖОМ

Перед началом монтажа пленочного теплого пола важно выполнить ряд подготовительных мероприятий, которые обеспечат рациональное выполнение всех последующих этапов монтажа.

Для Вашего удобства подготовительные мероприятия разделены на 5 шагов.

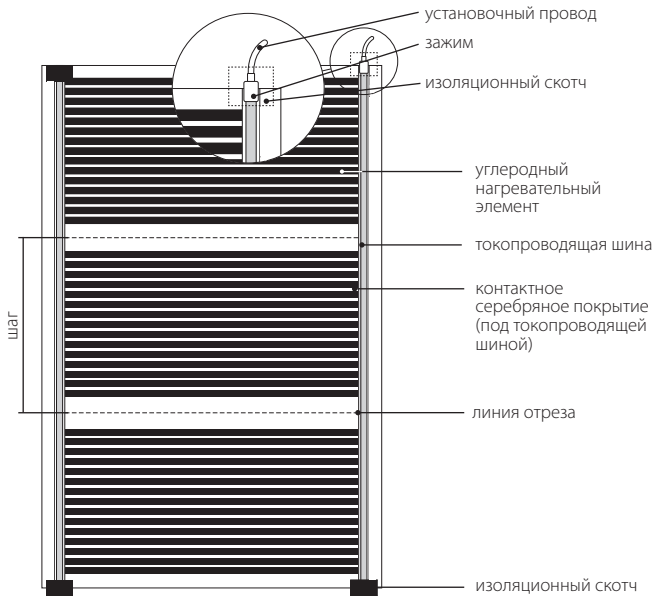
Шаг 1. Перед монтажом пленочного теплого пола, пожалуйста, ознакомьтесь с требованиями безопасности, приведенными в разделе 6.

Предупреждения и рекомендации, приведенные в этом разделе, помогут правильно осуществить монтаж пленочного теплого пола и предотвратят тем самым возникновение опасных ситуаций.

Шаг 2. Перед монтажом пленочного теплого пола правильно определите размеры и конфигурацию обогреваемой площади.

Для оптимального выбора количества нагревательной пленки, Вам необходимо рассчитать площадь обогрева – $S_{\text{обогрева}}$. Для этого воспользуйтесь наглядной инструкцией, показанной на рисунке 3.

1. Определите общую площадь помещения – $S = a \cdot b$
2. Вычислите площадь обогрева: $S_{\text{обогрева}} = S - (X+Y+Z)$. Из общей площади помещения исключается площадь, занимаемая неподвижными низкостоящими объектами, такими как мебель, кухонный гарнитур, бытовая техника, стационарные декоративные конструкции и т.п. При этом не забудьте о том, что нагревательная пленка должна отстоять от этих объектов на расстояние не менее 10 см.
3. Начертите план помещения с указанием конфигурации площади обогрева и функциональных элементов пленочного теплого пола.



Рисунок 3. Определение площади обогрева.

Шаг 3. Перед монтажом следует правильно подобрать необходимый Вам комплект/комплекты пленочного теплого пола.

Используя план помещения с указанной полезной площадью обогрева, рассчитайте количество и длины полос нагревательной пленки с учетом ее габаритов и максимально допустимой длины для подключения – 8,0 м (для пленки шириной 500 мм); 4,0 м (для пленки шириной 1000 мм). Планировать размещение нагревательной пленки необходимо также с учетом того, что пленка разрезается на полосы только в строго определенных местах для отреза. Шаг линии отреза – 25 см.

Для организации основного обогрева необходимо занять не менее 75-80% от общей площади помещения и около 40% – для комфортного, обязательно, отступая от стен помещения 10 см.

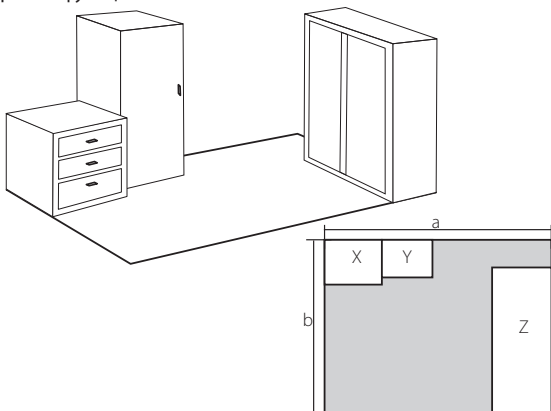
Расположите нагревательную пленку вдоль большей стороны помещения для того, чтобы сократить количество полос и уменьшить тем самым количество соединений.

На рисунке 4 приведена общая схема подключения нагревательной пленки к терморегулятору в случае малой механической нагрузки на установочные провода, когда они и, в особенности, их пересечения уложены в канавках базового пола, проложены под плинтусом или в специальных кабель-каналах, исключающих непосредственное механическое воздействие на них.

На рисунке 5 приведена общая схема подключения нагревательной пленки к терморегулятору в случае, когда нет возможности поместить установочные провода в глубокие канавки, кабель каналы, исключающие непосредственное механическое воздействие на них.

Укажите на плане расположение полос нагревательной пленки.

Укажите на плане места подключения установочных проводов к нагревательным пленкам, места прокладки установочных проводов от нагревательных пленок до терморегулятора (рисунок б). Рассчитайте длину установочных проводов.

Заранее определите место расположения терморегулятора на стене. Терморегулятор должен находиться в непосредственной близости от нагревательной пленки таким образом, чтобы длины провода датчика температуры хватало для подключения к терморегулятору. В месте расположения терморегулятора должна поддерживаться нормальная циркуляция воздуха вокруг него: на терморегулятор не должны попадать прямые потоки теплого воздуха от других источников тепла и солнечные лучи.

На плане помещения укажите расположение датчика температуры и терморегулятора.

Во избежание повреждения датчика, при укладке теплого пола под мягкие напольные покрытия (ковролин, линолеум) датчик температуры располагайте в зоне с наименьшей нагрузкой на поверхность – ближе к стене.



Рисунок 4. Общая схема подключения нагревательной пленки к терморегулятору в случае малой механической нагрузки на установочные провода (вид снизу).



изолированный зажим

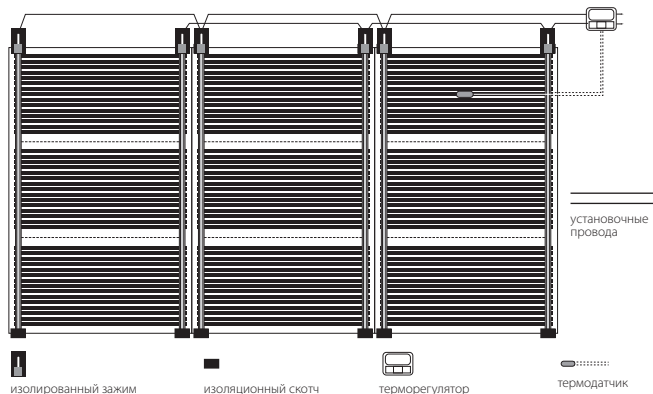
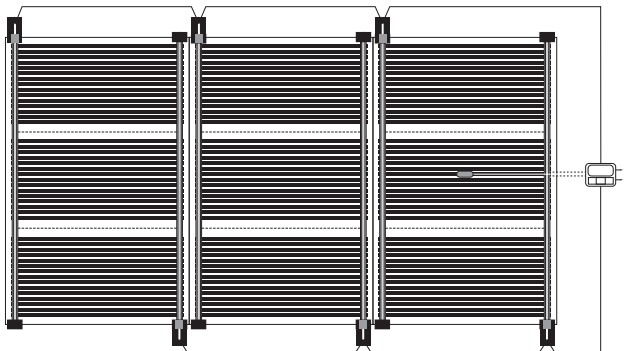

изоляционный скотч



терморегулятор



термодатчик

Рисунок 5. Общая схема подключения нагревательной пленки к терморегулятору в случае расположения установочных проводов непосредственно под напольным покрытием без дополнительной защиты от механических воздействий (вид снизу).

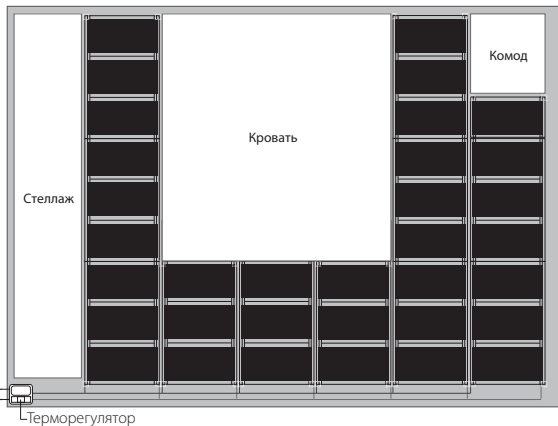



Рисунок 6. Пример плана размещения теплых полов.

В некоторых случаях, например, если единая система пленочного теплого пола собирается из нескольких комплектов, потребуется использование одной или нескольких распаечных коробок (не входят в комплект поставки) и дополнительных установочных проводов (не входят в комплект поставки). Отметьте на плане помещения места размещения распаечных коробок и места прокладки дополнительных установочных проводов.

Если Вы использовали всю нагревательную пленку нескольких комплектов, рассчитайте общую мощность в Вт получившейся у Вас системы пленочного теплого пола по формуле:

$$P_{\text{общ.}} = P_1 + P_2 + \dots + P_i,$$

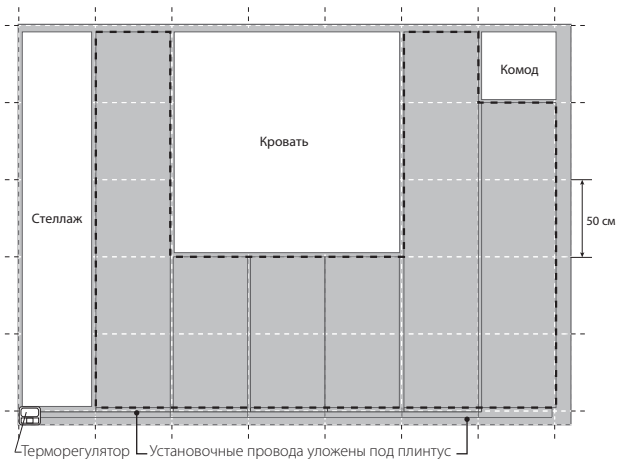
где $P_1 \dots P_i$ – мощности каждого комплекта пленочного теплого пола, подключаемые к одному терморегулятору.

Если Вы использовали только часть нагревательной пленки из комплекта/комплектов рассчитайте общую мощность по формуле:

$P_{\text{общ.}} = 110 \cdot L$, (для нагревательной пленки 220 Вт/м²),

где L – длина использованной нагревательной пленки в м, кратная шагу нагревательной пленки – 0,25 м.

Пример:

Площадь полезного обогрева должна составлять 13,2 кв.м.

Для создания системы пленочного теплого пола было выбрано 2 комплекта:

SlimHeat - 2200/0,5 - 10

SlimHeat - 880/0,5 - 4

Используемая длина нагревательной пленки в итоге составила – 26,25 м.

Общая мощность системы теплого пола составит:

Робщ. = 110×26,25 = 2887,5 Вт.

Максимально допустимая мощность потребителя для выбранного Вами регулятора составляет, например, 3500 Вт. Значит рассчитанная Вами система подходит для подключения к этому терморегулятору.

ВНИМАНИЕ!

Не подключайте к одному терморегулятору нагрузку больше, чем указана в инструкции по монтажу и эксплуатации выбранного терморегулятора.

В случае, если мощность системы пленочного теплого пола превышает допустимую нагрузку терморегулятора, используйте два варианта подключения системы теплого пола:

1. Разделите систему на несколько зон, каждую из которых подключите к своему терморегулятору (потребуется более одного терморегулятора).
2. Используйте твердотельное реле или магнитный пускатель, которыми будет управлять один терморегулятор. В этом случае подбор дополнительного оборудования выполняет квалифицированный электрик.

Шаг 4. Перед началом монтажа необходимо дополнительно приготовить материалы и комплектующие*, указанные в этом разделе.

1. Напольное покрытие: ламинат, паркетная доска, линолеум, ковролин. Для устройства теплых полов целесообразно использовать напольные покрытия, специально рекомендованные производителем для этих целей. Такие напольные покрытия обычно дополнительно маркируются следующими значками:



2. Теплоизоляция: мягкая теплоотражающая теплоизоляция, пробковая теплоизоляция.

- В случае использования теплоизоляции с теплоотражающим металлизированным слоем, этот слой должен обязательно иметь полимерное покрытие.
- В случае, если в качестве напольного покрытия используется ламинат, используйте мягкую теплоизоляцию на основе вспененного полиэтилена с теплоотражающим слоем (толщина теплоотражающей теплоизоляции – 3-6 мм).
- Рекомендуем использовать теплоизоляцию ООО «Груп Атлантик Теплолюкс».
- В случае, если в качестве напольного покрытия используется ковролин или линолеум, используйте жесткую теплоизоляцию на основе крошки из натуральной пробки толщиной 4-6 мм.

3. Полиэтиленовая пленка. Полиэтиленовая пленка (ПЭТ-пленка) служит для дополнительной защиты нагревательной пленки от возможных протечек воды при эксплуатации теплого пола. Используйте полиэтиленовую пленку толщиной 100-200 мкм.

* – указанные материалы и комплектующие в состав комплекта пленочного теплого пола не входят.

4. ДВП или фанера. В случае монтажа теплого пола с мягкими напольными покрытиями, такими как: ковролин и линолеум, для дополнительной механической защиты используйте слой ДВП или фанеры толщиной не более 6 мм.

5. Терморегулятор. Рекомендуем для подключения пленочного теплого пола использовать терморегуляторы от ООО «Груп Атлантик Теплолюкс».

ЗАПРЕЩЕНО!

Подключать комплект пленочного теплого пола непосредственно к источнику питания без терморегулятора!

6. Монтажный скотч, который позволит Вам зафиксировать теплоизоляцию на базовом полу, закрепить нагревательную пленку обеспечит дополнительное удобство монтажа.

Шаг 5. Подготовьте необходимые инструменты для монтажа (рисунок 7). В случае, если Вы не являетесь квалифицированным электриком, поручите монтаж пленочного теплого пола специалисту или просто обратитесь за услугой в сервисную службу компании ООО «Груп Атлантик Теплолюкс».

Для облегчения подготовки к монтажу на рисунке 7 приведен минимальный перечень необходимых для монтажа инструментов.

1. Тестер сопротивления
2. Коронка буровая
3. Перфоратор
4. Угольник
5. Плоскогубцы
6. Ножницы
7. Карандаш
8. Отвертка
9. Нож отрезной
10. Инструмент для снятия изоляции



Рисунок 7. Рекомендуемый набор инструментов.

5. МОНТАЖ

Подготовьте помещение к укладке пленочного теплого пола.

Просверлите в стене отверстия под установку терморегулятора и распределительной коробки (если используете). Простройте между ними канавки для укладки в них установочных проводов, установочного провода датчика температуры и провода питания (рисунок 8).

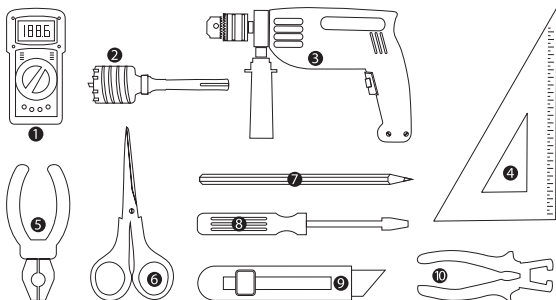
Очистите поверхность базового пола (первичной стяжки) от строительного мусора так, чтобы она стала ровной и гладкой. Помните, что оставленные на полу предметы, такие как: проволока, гвозди и шурупы, прочий твердый строительный мусор могут привести к механическому повреждению нагревательной пленки или установочных проводов (рисунок 9).



Рисунок 8. Подготовка отверстия под сервисную коробку терморегулятора.



Рисунок 9. Подготовка поверхности базового пола.

Подготовьте и уложите на базовый пол теплоизоляцию.

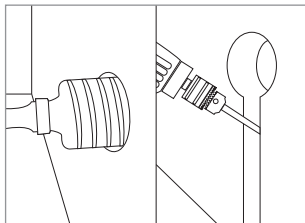
Уложите на базовый пол (первичную стяжку) теплоизоляцию, подобранную с учетом материала напольного покрытия. В случае использования теплоотражающей теплоизоляции она укладывается металлизированным (отражающим) слоем вверх. Скрепите листы теплоизоляционного материала между собой и прикрепите их к базовому полу с помощью монтажного скотча.

Подготовьте полосы нагревательной пленки.

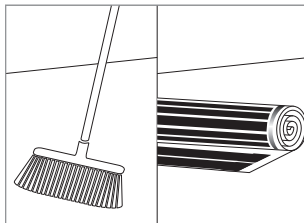
Разрежьте нагревательную пленку на полосы в соответствии с Вашими расчетами и с учетом максимальной допустимой длины одной полосы – 8,0 м (рисунок 10).

Запрещено отрезать нагревательную пленку в местах кроме линии отреза, обозначенной пунктирной линией и символом «ножницы» (рисунок 11).

Разложите полосы нагревательной пленки на теплоизоляцию медными токопроводящими шинами вниз – правильная ориентация нагревательной пленки в теплом полу (рисунок 12). При этом матовая сторона пленки обращена наверх.



Рисунок 10. Раскрой нагревательной пленки на полосы нужной длины строго по линии отреза.



Рисунок 11. Неправильный раскрой пленки.

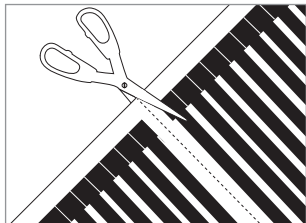

Рисунок 12. Правильная ориентация нагревательной пленки в теплом полу (медные токопроводящие шины должны располагаться внизу).

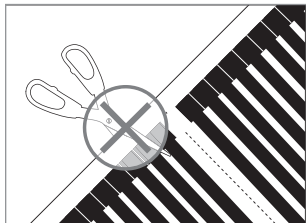

Рисунок 13. Правильная ориентация зажима (медная токопроводящая шина находится внизу).

Установите на медную токопроводящую шину зажим (рисунок 13). При помощи пассатижей или специального монтажного инструмента обожмите зажим, установленный на токопроводящей шине (рисунок 14).

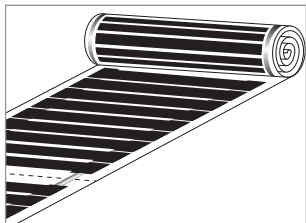
Соблюдайте при монтаже зажима следующие правила:

- зажим устанавливается на медную шину (одну половинку зажима с зубцами вставляют внутрь пленки, вторую – снаружи поверх медной шины),
- зажим следует обжать равномерно без перекоса (чтобы обеспечить равномерность обжатия используйте пассатижи, размер рабочей части которых соответствует размеру зажима или специальный инструмент).



Рисунок 14. Крепление зажима к токопроводящей шине (для наглядности показано снизу).



Рисунок 15. Пример изоляции линии отреза токопроводящей шины в местах, где не предполагается установка зажимов (для наглядности показано снизу).

Изолируйте линии отреза токопроводящей медной шины изоляционным скотчем в местах, где не предполагается установка зажимов (рисунок 15).

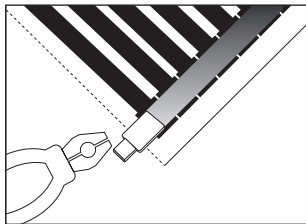
ВНИМАНИЕ!

Контактное серебряное покрытие внутри нагревательной пленки должно быть изолировано по всему срезу.

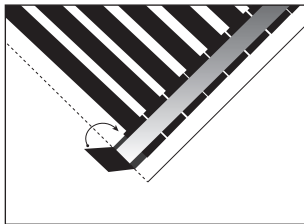
Разложите полосы нагревательной пленки в соответствии с Вашими расчетами.

Подготовьте место для размещения датчика температуры.

Углубите базовый пол на глубину 10 мм в месте расположения чувствительной головки датчика и уложите на него слой теплоизоляции для исключения ее контакта с базовым полом.

Датчик температуры с помощью изоляционного скотча установите с нижней стороны нагревательной пленки в центре нагревательной ячейки (шага) строго под углеродным нагревательным элементом – черной полоской (рисунок 16).

Прodelайте прорезь под провод датчика и его головку в материале теплоизоляции, если не используете гофрированную трубу для вывода установочного провода датчика температуры (рисунок 17).



Рисунок 16. Установка датчика температуры на нагревательной пленке.



Рисунок 17. Подготовка теплоизоляции в месте размещения датчика температуры.

Уложите и зафиксируйте полосы нагревательной пленки

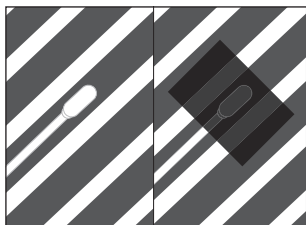
Уложите нагревательную пленку с закрепленным на ней датчиком температуры таким образом, чтобы его чувствительная головка оказалась в подготовленном для нее месте и не располагалась выше уровня нагревательной пленки. Выведите конец провода датчика температуры к месту расположения терморегулятора. В случае использования гофрированной трубки, поместите конец провода датчика температуры в нее и выведите его в сервисную коробку терморегулятора.

Закрепите нагревательную пленку с помощью монтажного скотча на теплоизоляции для того, чтобы исключить ее сдвиг.

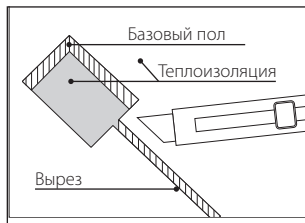
Соблюдайте при этом следующие правила:

- не оставляйте воздушного зазора между теплоизоляцией и нагревательной пленкой, – избегайте замятий теплоизоляции,
- полосы нагревательной пленки должны располагаться параллельно друг другу с небольшим зазором (1–2 мм),
- полосы нагревательной пленки не должны налагаться друг на друга, образовывать пересечения.

Во время монтажа системы пленочного теплого пола следует соблюдать следующие меры предосторожности:

- не ходите по нагревательной пленке и установочным проводам, при необходимости прохода накрывайте нагревательную пленку и установочные провода мягкими материалами толщиной не менее 5 мм (например, теплоизоляцией) и передвигайтесь только по ним,
- не ставьте на нагревательную пленку и установочные провода тяжелые предметы,
- избегайте падения инструментов на нагревательную пленку и установочные провода.

Подготовьте и смонтируйте электрические соединения.

Подготовьте установочные провода, для этого нарежьте их на необходимые длины и зачистите их концы от изоляции на глубину 6–10 мм (рисунок 18).

Вставьте зачищенный от изоляции конец установочного провода (или два конца провода, если необходимо) в зажим и с усилием зажмите его с помощью пассатижей или специального инструмента. Убедитесь, что конец провода надежно закреплен в зажиме (рисунок 19).

Изолируйте все места подключения установочных проводов с зажимами изоляционным скотчем. Для изоляции используйте два отрезка изоляционного скотча размером 50×70 мм каждый.



Рисунок 18. Зачистка концов установочных проводов от изоляции.



Рисунок 19. Подключение к нагревательной пленке установочных проводов.

ВНИМАНИЕ!

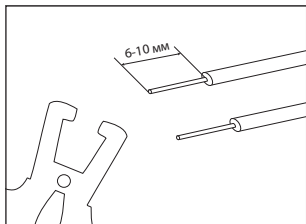
Расстояние от выступающего из под нагревательной пленки конца зажима до края изоляционного скотча должно составлять не менее 10 мм (рисунок 20).

Запрещено изолировать места подключения установочных проводов с зажимами таким образом, чтобы металлические части или серебряное контактное покрытие находились на стыках верхней и нижней половинок изоляции. Минимальное расстояние от указанных частей до краев изоляционного скотча должно быть не меньше 10 мм (рисунок 21).

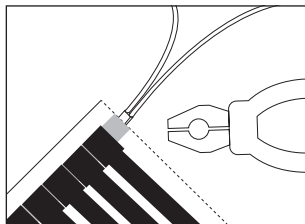

Рисунок 20. Правильная изоляция электрических соединений (зажимов).



Рисунок 21. Примеры неправильной изоляции зажимов.

Уложите установочные провода.

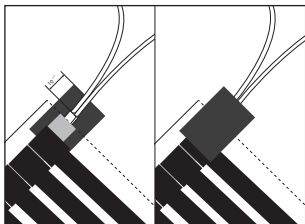
Соблюдайте при этом следующие правила:

- подключение нагревательной пленки к терморегулятору выполняется согласно схемам подключения, приведенных на рисунках 4 и 5;
- в теплоизоляционном материале проделайте канавки для укладки в них установочных проводов, используйте для этой цели также стыки листов теплоизоляции.

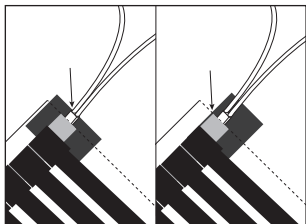
Проведите необходимые подключения к терморегулятору.

- Подключите установочные провода к терморегулятору согласно прилагаемой к терморегулятору схеме подключения.
- Установите терморегулятор в сервисной коробке согласно прилагаемой к нему инструкции по эксплуатации.
- Установите и подключите датчик температуры пола к терморегулятору согласно прилагаемой к терморегулятору схеме подключения.
- Подключите терморегулятор к электрической сети согласно прилагаемой к терморегулятору схеме подключения (рисунок 22).
- Систему пленочного теплого пола мощностью 2 кВт и более рекомендуется подключать через отдельную проводку и автомат защиты.
- Закрепите терморегулятор в сервисной коробке на стене.



Рисунок 22. Подключение системы теплого пола через терморегулятор.

Уложите защитную полиэтиленовую пленку.

На нагревательную пленку уложите полиэтиленовую пленку толщиной 100–200 мкм. Габаритные размеры полиэтиленовой пленки должны превышать габаритные размеры нагревательной пленки на 5–10 см. Стыки пленки скрепите по всей длине монтажным скотчем.

Установка напольного покрытия.

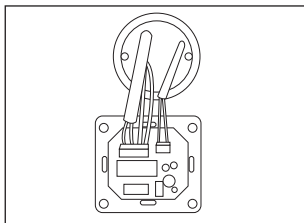
Особенности монтажа пленочного теплого пола зависят от типа используемого пологового покрытия.

На рисунке 23 представлены схемы укладки напольных твердых и мягких напольных покрытий.

ВНИМАНИЕ!

При установке напольных покрытий соблюдайте особые меры безопасности, чтобы не повредить нагревательную пленку, установочные провода и места их подключения.



Рисунок 23. Схемы укладки твердых и мягких напольных покрытий.

6. МЕРЫ БЕЗОПАСНОСТИ

Меры безопасности при монтаже

ВНИМАНИЕ!

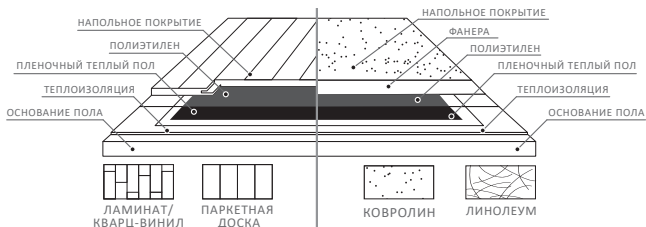
- Монтаж и подключение пленочного теплого пола к электрической сети питания должен производить квалифицированный электрик.
- Все электрические подключения должны быть выполнены в соответствии с действующими ПУЭ и СНиП.
- Все работы по подключению пленочного теплого пола должны производиться при отключенном источнике питания.
- Минимальная температура монтажа: +5°C.
- Теплоизоляция с металлизированным слоем (теплоотражающая теплоизоляция) должна иметь специальное полимерное покрытие.
- Пленочный теплый пол может быть установлен только на свободную от низкостоящих на полу предметов (например, мебели или бытовой техники) площадь. Низкостоящими необходимо считать все предметы, имеющие воздушный зазор между предметом и полом меньше 40 см.
- Нагревательная пленка не должна соприкоснуться с силовыми проводами, осветительной арматурой, элементами водопроводной и отопительной систем. Минимальное расстояние от этих объектов должно быть не менее 5 см.
- Все электрические контакты (зажимы), линии отреза в местах прохождения токопроводящих медных шин должны быть изолированы.
- Кроме зажима, должен быть изолирован весь срез нагревательной пленки в месте установки зажима и расположения токоведущей шины (в том числе контактное серебряное покрытие).

ЗАПРЕЩЕНО!

- Устанавливать пленочный теплый пол в помещениях с повышенной влажностью и высоким риском частого попадания воды (в ваннных комнатах, бассейнах, саунах и т. п.).
- Устанавливать пленочный теплый пол на неровную поверхность.
- Производить подключение комплекта пленочного теплого пола к источнику питания без устройства защитного отключения (УЗО), максимальный ток срабатывания которого не превышает 30 мА.
- Даже кратковременно включать в электрическую сеть нагревательную пленку, свернутую в рулон.
- Использовать в качестве отражающей теплоизоляции металлическую фольгу или теплоизоляцию с металлизированным слоем, без специального полимерного покрытия.
- Подключать к электрической сети нагревательную пленку с изолированными зажимами и линиями отреза в местах прохождения токопроводящих медных шин.
- Разрезать нагревательную пленку в любых местах, кроме пунктирной линии, обозначающей линию отреза.
- Крепить нагревательную пленку с помощью: гвоздей, саморезов, иголок и т. п.
- Вносить изменения в конструкцию нагревательной пленки и зажимов.
- Использовать для подключения нагревательной пленки комплектующие других производителей.
- Перегибать нагревательную пленку.

Меры безопасности при эксплуатации

ВНИМАНИЕ!

В случае затопления системы теплого пола или другого прямого контакта с водой и другими электропроводными жидкостями, немедленно отключите питание пленочного теплого пола и просушите его естественным путем. Не используйте систему теплого пола для удаления влаги.

ЗАПРЕЩЕНО!

- Забивать, ввинчивать метизы (гвозди, саморезы) в напольное покрытие, под которым расположен теплый пол и система его питания. Устанавливать дверные ограничители, плинтуса и пороги с системой крепления, предусматривающей применение метизов (гвоздей, саморезов и т. п.).
- Покрывать пол, под которым установлен пленочный теплый пол металлической фольгой или листами.
- Размещать на полу в зоне обогрева ковры, напольные нагревательные бытовые приборы и низкостоящие предметы (мебель и бытовую мебель, воздушный зазор между которыми и полом меньше 40 см).
- Эксплуатировать систему пленочного теплого пола без окончательного завершения работ по установке напольного покрытия.

7. ТРАНСПОРТИРОВКА, ХРАНЕНИЕ И УТИЛИЗАЦИЯ

Упакованные комплекты допускается транспортировать в универсальных контейнерах и в картонных коробках. При железнодорожных перевозках следует применять деревянные ящики по ГОСТ 16511.

Условия транспортировки в части воздействия климатических факторов должны соответствовать условиям хранения 2 (С) по ГОСТ 15150, в части воздействия механических факторов – по группе «С» ГОСТ 23216.

Теплые полы не содержат в своём составе опасных или ядовитых веществ, способных нанести вред здоровью человека или окружающей среде, поэтому утилизация теплых полов может производиться по правилам утилизации общепромышленных отходов. Методы утилизации определяются организацией, утилизирующей изделие.

8. ГАРАНТИЙНЫЕ ОБЯЗАТЕЛЬСТВА

Изготовитель гарантирует соответствие качества комплектов пленочного теплого пола «Теплолюкс» SlimHeat требованиям технических условий ТУ 27.51.26-940-33006874-2024 при условии соблюдения требований и указаний, приведенных в настоящем руководстве по эксплуатации (совмещенном с паспортом).

Срок службы комплектов пленочного теплого пола составляет 15 лет при соблюдении потребителем условий монтажа, эксплуатации и хранения указанных в настоящем руководстве по эксплуатации (совмещенном с паспортом).

Гарантийный срок эксплуатации нагревательной пленки – 15 лет с даты продажи.

Гарантийный срок эксплуатации на комплектующие (зажимы, изоляционный скотч, установочные провода) – 1 год.

В течение установленного гарантийного срока покупатель имеет право на ремонт или замену изделия при обнаружении неисправностей, произошедших по вине изготовителя и соблюдении условий хранения и транспортировки, при выполнении указаний по монтажу и эксплуатации в соответствии с законом РФ «О защите прав потребителей».

ния и транспортировки, при выполнении указаний по монтажу и эксплуатации в соответствии с законом РФ «О защите прав потребителей».

ВНИМАНИЕ!

Для исполнения изготовителем гарантийных обязательств обязательно наличие заполненной информации с наименованием изделия, а также кассового чека с датой продажи.

Гарантия на изделие снимается при нарушении требований по транспортировке, хранению, монтажу, эксплуатации, а также прочих требований, изложенных в настоящем руководстве по эксплуатации (совмещенном с паспортом).

Гарантия не распространяется на дефекты, вызванные неправильным проектированием, а также, если установка теплого пола была выполнена неквалифицированным электриком.

Гарантийная служба:

141008, Россия, Московская обл., г. Мытищи, Проектируемый пр-д 5274, стр. 7, тел./факс: +7 495 728-80-80, e-mail: garant@groupe-atlantic.ru

9. ГАРАНТИЙНЫЙ ТАЛОН

Комплект пленочного теплого пола «Теплолюкс» SlimHeat прошел приемо-сдаточные испытания и признан годным для эксплуатации.

Марка комплекта указана на последней странице данного руководства по эксплуатации (совмещенного с паспортом).

Дата изготовления указана на бирке, закрепленной на нагревательной пленке.

Пример расшифровки кода 02022023083030:

02	02	2023	08	30	30
Число	Месяц	Год	Час	Минута	Секунда

Комплект пленочного теплого пола «Теплолюкс» ...

SlimHeat - 220/0,5 - 1	SlimHeat - 330/0,5 - 1,5	SlimHeat - 440/0,5 - 2
SlimHeat - 550/0,5 - 2,5	SlimHeat - 660/0,5 - 3	SlimHeat - 770/0,5 - 3,5
SlimHeat - 880/0,5 - 4	SlimHeat - 1100/0,5 - 5	SlimHeat - 1320/0,5 - 6
SlimHeat - 1540/0,5 - 7	SlimHeat - 1760/0,5 - 8	SlimHeat - 1980/0,5 - 9
	SlimHeat - 2200/0,5 - 10	

Изготовитель : ООО «Груп Атлантик Теплолюкс», 141008, Россия,
Московская обл., г. Мытищи, Проектируемый проезд 5274, стр. 7.
Тел./факс: +7 495 728-80-80, www.teploluxe.ru

Сайт: <https://samoreg.ru> | Телефон: +7 (343) 237-25-22 | Почта: 1@2372522.ru